



ComfortSystem – vår erfarenhet din trygghet

# Instruktioner för användare av Qvintett vårdsäng

MODELL A/H/S  
med motorsystem CS-2



**ComfortSystem**  
- vår erfarenhet din trygghet



Läs bruksanvisningen  
innan sängen  
tas i bruk!

CE



# Innehållsförteckning - instruktion

1. Introduktion
2. Användningsområde
3. Viktigt att tänka på
4. Elektronik/Motorer
5. Montering/demontering
6. Montering/demontering variant HANDLING (*option*)
7. Demontering elektronikbox
8. Bruksanvisning
9. Underhåll och rekonditionering
10. Felsökningsschema motorer och elektronik
11. Tillbehör
12. Tekniska specifikationer
13. Miljö, transport och lagring



# 1. Introduktion

Gratulerar till Ert val av QVINTETT vårsäng från Comfort System Scandinavia AB. För att garantera att produkten tillverkas med en jämn och hög kvalitet och med så liten miljöpåverkan som möjligt, är Comfort System Scandinavia AB certifierade enligt ISO 9001 och ISO 14001!

Varje säng tillverkas i Sverige enligt en strikt kvalitetsnorm och varje säng testas på fabrik. Med varje säng följer en signerad kontrollrapport som beskriver de olika punkter som testats.

Produkter som EJ uppfyller våra kvalitetskrav kasseras!

Om produkten, trots kvalitetskontrollen, visar sig vara behäftad med fel, var vänlig kontakta oss för åtgärd. Kontakta oss gärna även vid andra typer av frågor eller problem.

---

## Comfort System Scandinavia AB

Box 4034, Vistakullevägen 18

561 04 HUSKVARNA

Telefon 036-51590

Fax 036-50001

Mail: [info@comfortsystem.se](mailto:info@comfortsystem.se)

[www.comfortsystem.se](http://www.comfortsystem.se)

---

## För QVINTETT vårsäng gäller:

- QVINTETT är CE-märkt enligt direktiv 93/42/EEG
- QVINTETT har genomgått riskanalys enligt EN14971
- QVINTETT testad och godkänd mot IEC/FDIS 60601-2-52 av opartiskt testinstitut, Hjälpmiddelsinstitutet i Danmark
- QVINTETT elektriska system är testat och godkänt enligt EN60601-1 / 60601-1-2 av NEMKO i Norge



## 2. Användningsområde

QVINTETT Vårdsäng skall brukas som personligt hjälpmedel eller vårdhjälpmedel i hemmiljö eller institutionell miljö, ex vis sjukhem, vårdhem, äldreboende eller liknande.

Produkten och tillhörande tillbehör är avsedd för personer äldre än 12 år!

För uppgift om SWL (säkerhetslast) och maximal brukarvikt – se märkskylten som sitter på sänglyften!

Produkten skall endast användas i normal inomhusmiljö med temperatur i intervallet +10 till + 40 grader.

Produkten får endast kompletteras och användas tillsammans med tillbehör godkända av Comfort System Scandinavia AB.

Produkten får endast användas för avsett användningsområde.

Om sängens funktioner ändrar sig eller upphör att fungera, skall den genast kontrolleras enligt anvisningar för underhåll/rekonditionering samt enligt felsökningsschema.





### 3. Viktigt att tänka på



Sängen bör inte brukas av småväxta personer vars kroppsstorlek motsvarar en 12-åring eller mindre utan att en dokumenterad riskbedömning sker. Speciellt skall risken för brukarens möjligheter att komma igenom/fastna i sängens öppningar i grindsystem, gavlar, sängbotten samt eventuella monterade tillbehör, värderas!



För att minska risken för skador i samband med fall ur sängen eller liknande händelse, skall sängen alltid stå i lägsta läge när brukaren lämnas ensam i sängen. Detta gäller även om grindar används!



Om sängen och sänggrind/tillbehör skall brukas av personer som är förvirrade, oroliga eller lider av spasmer, skall en riskanalys göras för att identifiera onormala risker p g a brukarens tillstånd/beteende. Överväg att använda spärrfunktion för att stänga av motorer när vårdare inte är i närheten!



Sängen uppfyller gällande krav kring elektromagnetiska störningar! Trots detta kan det uppstå störningar från/ till andra elektriska apparater. För att reducera/eliminera störningarna – öka avståndet till produkterna eller stäng av dem!



Comfort System Scandinavia AB påtar sig inget ansvar för produkten om den förändras, monteras eller används på annat sätt än vad som framgår i denna instruktion!



## 4. Elektronik/Motorer

### 4.1 Elektriska data, motorsystem CS-2\*

Anslutningsspänning:	220-240 V <sup>~</sup> /50 Hz
Max strömförbrukning:	4 A
Intermittens (periodisk användning av motorer):	10% max 2 min vila 18 min
Täthetsklass (Elektronik/motorer):	IP54/66
Ljudnivå:	47 dB

Växelström:



Likström:



Patienten är inte avskild från jord och chassi:



\* Motorsystem CS-2, förkortas CS-2



#### 4.2 Elektriska komponenter, motorsystem CS-2



#### Komplett säng har följande elektriska komponenter

1. Elektronikbox inkl transformator art nr 9504
2. Handkontroll art. nr 8003
3. Lyftmotor art nr 9501
4. Ryggmotor art nr 9505
5. Fotmotor art nr 9503

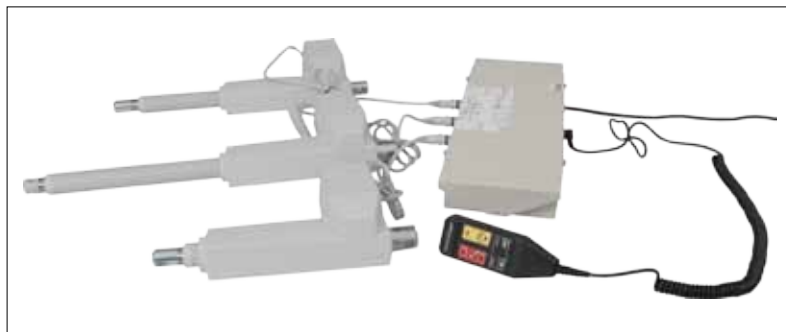



## 5. Monteringsanvisning

Normalt levereras QVINTETT vårsäng monterad (exkl sängram)!  
Hoppa då över punkt 5.1 t o m 5.4!

### 5.1 Placera sängbotten på sänglyft

För rätt arbetsställning – anslut sänglyften till ett vägguttag och kör upp sänglyften till lämplig arbetshöjd (se bruksanvisningen). Placera sängbotten på sänglyften enligt bild.

OBS! Sängens fotända skall placeras över sänglyftens fotända (över lyftmotorn) – se punkt 4.2!

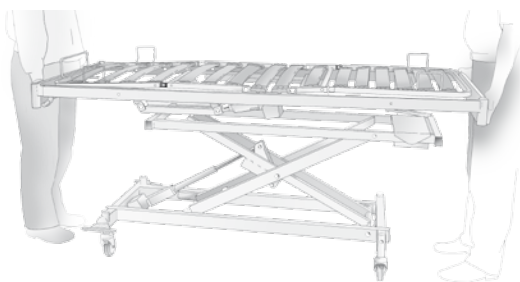

### 5.2 Rätt placering

Rätt placering innebär att sängbottens snabbfäste skall stämma med sänglyftens fästplåtar. Två fästen i fotändan och ett fäste i huvudändan.

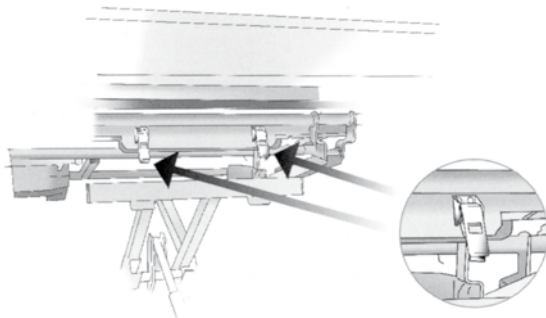



### 5.3 Sängbottens snabbfäste

Haka fast snabbfästets krok i sänglyftens fästplåt. Lyft snabbfästets övre del så att kroken 'når ner'. Fäll ner snabbfästets övre del och se till att spärren låser i detta läge.

Vid demontering: frigör snabbfästets övre del genom att trycka ner låsmekanismen, fäll upp den övre delen och frigör kroken.

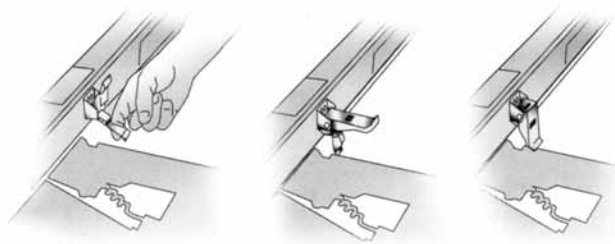

---

### 5.4 Anslutning av motorer

Anslut sängbottens rygg- och fotmotor till sänglyftens elektronikbox. Se markering på elektronikboxens lock!. För att underlätta anslutningen av kontaktarna – lyft lätt i elektronikboxen! OBS! Motorkablarna skall ligga över sänglyftens tvärgående rör (se bild).

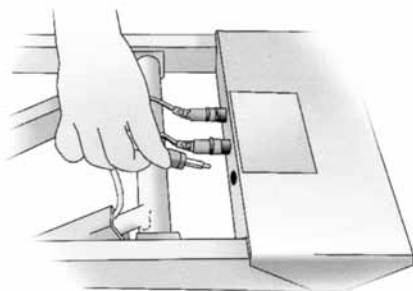



### 5.5 Reglering av längd

Sängbottens längd kan regleras genom att justera sängbottens fotgavel och madrass-stopp. Innan justering – lägg märke till hur fotgavelns markeringar (små nedsänkningar) står i förhållande till sängbotten. Lossa insexskruvarna och justera till önskad längd i steg om 5 centimeter. Ställ fotgavelns markeringar motsvarande utgångspositionen och skruva åt insexskruvarna. Justera madrass-stoppet på motsvarande sätt.

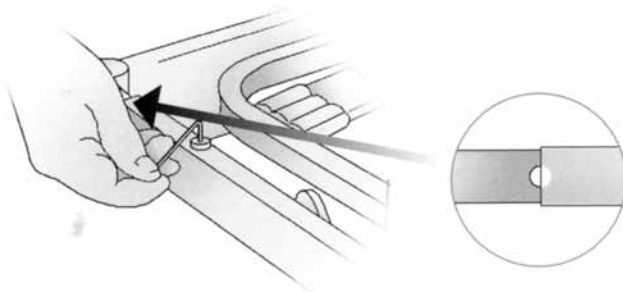

### 5.6 Montering av gavel/långsida

Montera skruvskallen på pinnbulten. Sätt bulten i gavelns förborrade hål. Placera gaveln mot sängbotten på ett sådant sätt att bulten passar i sängbottens gavelplåtar. Skruva fast muttern och dra så att gaveln sitter stabilt.

Om fast långsida skall monteras, gör motsvarande montering mot sängbottens längsgående profilrör.

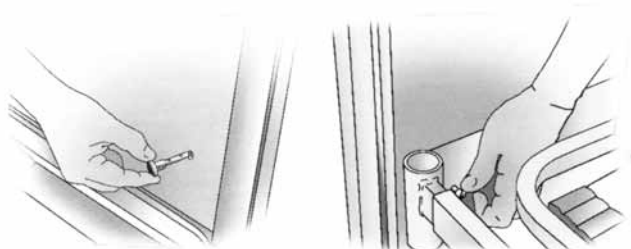



### 5.7 Hantering av sängbottens delar

På QVINTETT typ S med CS-2,, kan sängbottens ryggstöd och lår-/fotdel enkelt lyftas ur sängbotten. Vik upp den valda delen så att den står i rak vinkel mot sängbotten. Lyft rakt upp så att delen frigörs från fästpunkterna.

OBS! Utnyttja denna möjlighet vid hantering av sängen i trånga utrymmen, för att få ner vikten på hanterade delar eller i samband med rengöring!

På QVINTETT typ A/H med CS-2, (aktiv rygg) kan endast lår-/fotdel lyftas på detta sätt! Ryggdel kan fällas upp manuellt för rengöring etc.

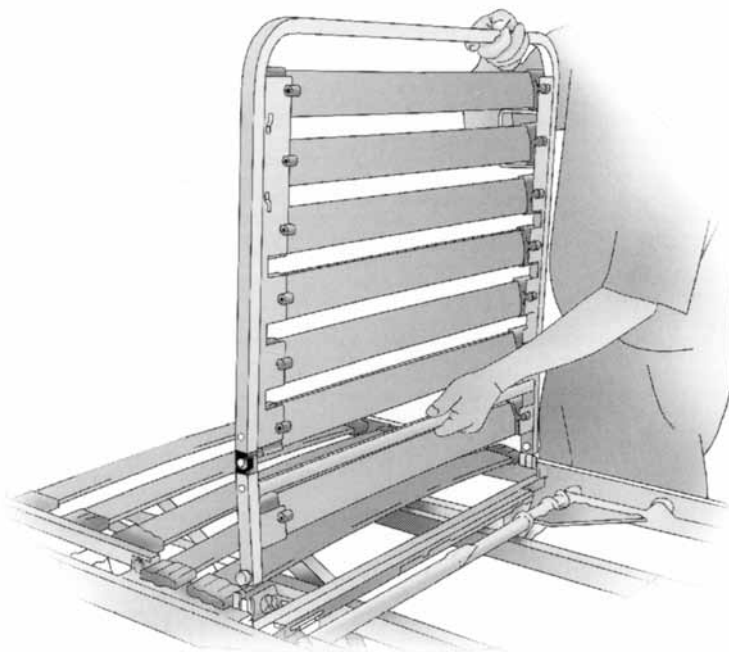



## 6. Monteringsanvisning modell H med CS-2, (option)

För att underlätta transport och montering i trånga ytor, kan sängbotten delas i tre delar (beskrivningen utgår från ett läge där sängbotten är monterad på sänglyften).

*OBS! Höj sänglyften till lämplig arbetshöjd innan arbetet påbörjas.*

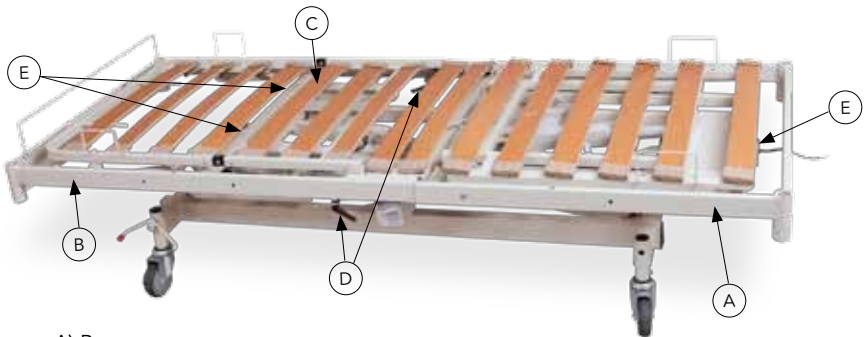

- A) Rygggram
- B) Benram
- C) Lår- och fotdel
- D) Låsspak
- E) Snäppfästen

### 6.1 Ta ur lår- och fotdel

Vinkla upp lår- och fotdel (C) 90 grader. Lyft delen rakt upp.





## 6.2 Frigör sängbotten

Frigör de tre snäppfästena (E). Skruva loss de två låsspakarna (D) så att de hänger fritt. Dra ur motorkontaktarna till rygg- och fotmotorn



## 6.3 Lossa benram

Greppa benramen (B) i gavelplåten. Lyft så ramen går fri och dra den mot dig. Vik ner och ställ ramen på golvet



## 6.4 Lossa ryggram

Greppa ryggramen (A) i gavelplåten. Lyft så ramen går fri och dra den mot dig. Vik ner och ställ ramen på golvet.



## 6.5 För sammansättning

Gör steg 1 till 4 enligt ovan i omvänd ordning!



## 7. Demontering elektronikbox

Elektronikboxen är monterad i sänglyften under sängbottens huvudända.  
OBS! Boxen får EJ vara ansluten till vägguttaget vid demontering!  
Vid montering – gör ovanstående i omvänd ordning.

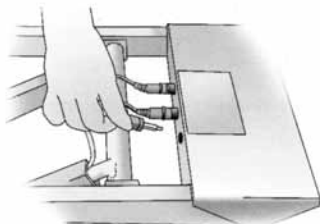

1. Avlägsna motorkontakterna

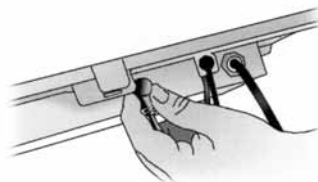

2. Dra ur stickkontakten till handkontrollen

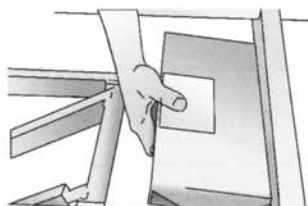
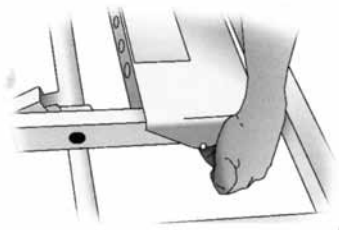

3. På boxens sidor sitter små plastnitar som transportsäkring – ta loss dessa och lyft ur elektronikboxen.



## 8. Bruksanvisning

### 8.1. Strömförsörjning

Anslut sängens nätkabel till vägguttag.

Sängarna drivs av ett lågvoltssystem (24V). Systemet strömförsörjs via en i elektronikboxen inbyggd transformator.

⚠️ Kontrollera att nätsladden inte ligger i kläm eller fastnar.

⚠️ Om strömmen skall brytas till sängen, skall nätkabel dras ur vägguttaget

---

### 8.2 Låsning av hjul

Sängen kan vara utrustad med individuellt eller centralt låsbara hjul. Om individuell låsning – tryck ner den lilla spärren på resp hjul. Frigör genom att trycka spärren mot sängen.

⚠️ Lås alltid minst två hjul!

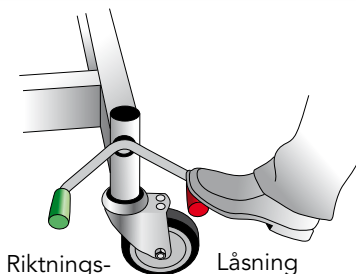
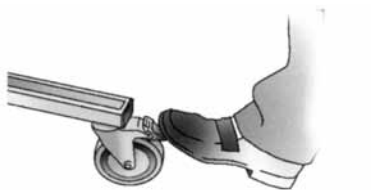

Riktningsspärr

Låsning

#### Centrallåsning

Tryck ner en av pedalerna som finns i sängens fotända.

- Tryck ner röd pedal = låsning.
- Tryck ner grön pedal = riktningsspärr (om sittläge skall användas höj sängen från bottenläge ca 5 cm).
- Pedalen i horisontalt läge = neutralläge.



### 8.3 Reglering av sänglyft

Sängen kan höjas/sänkas med hjälp av elektriskt driven motor (lågvolt).

Sänglyften styrs från manöverdonet. Knappar för UPP resp NER enligt nedanstående skiss.

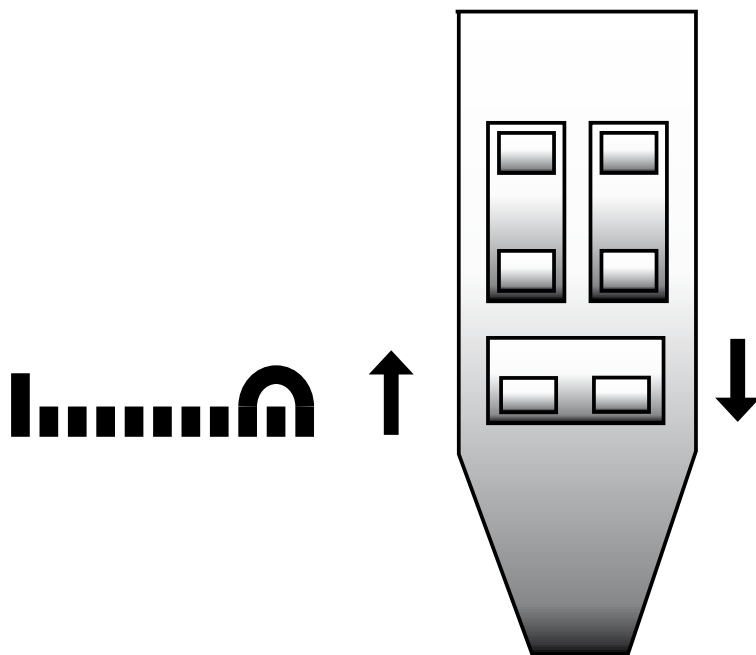

 För belastning – se märkning sänglyft.

SWL för typ C = 235 kg (brukarvikt 200 kg)

SWL för typ B = 195 kg (brukarvikt 160 kg)



 Kontrollera att sängen har fri plats uppåt när sängen höjs.

 Kontrollera att sängen kan röra sig fritt när den sänks.

 Kontrollera att nätsladd och sladd till manöverdon inte kommer i kläm eller fastnar vid höjning eller sänkning.





#### 8.4 Reglering av ryggstöd

Sängryggstödet kan höjas/sänkas med hjälp av elektriskt driven motor (lågvolt).

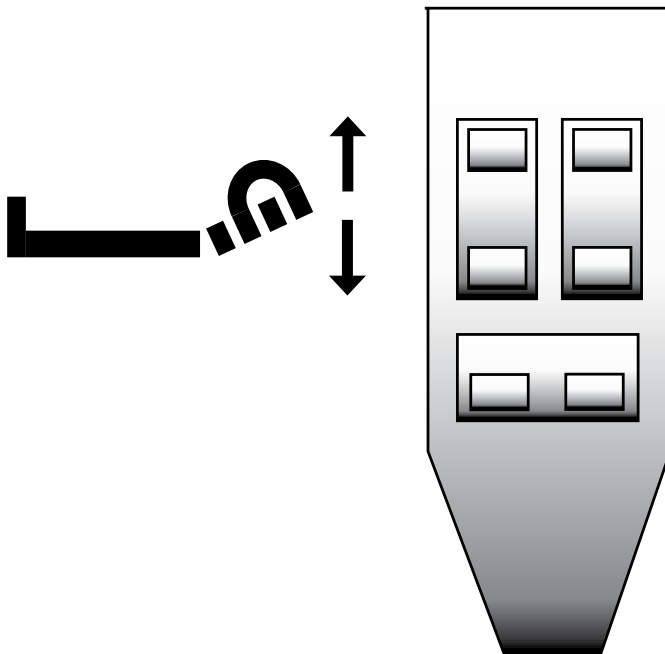
Sängryggstöd styrs från manöverdonet. Knappar för UPP resp NER enligt nedanstående skiss.



-  Kontrollera att sängryggstödet har fri plats för att kunna fälla uppåt/ framåt.
-  Kontrollera att ingenting befinner sig bakom/under sängryggstödet när det fälls nedåt/bakåt.
-  Kontrollera att inga kroppsdelar riskerar att fastna i grindar, stödhandtag etc.



### 8.5 Reglering av lår- och fotdel – Comfort QVINTETT

På Comfort QVINTETT kan lår- och fotdel höjas/sänkas med hjälp av elektriskt driven motor (lågvolt).

Lår- och fotdel styrs från manöverdonet. Knappar för UPP resp NER enligt nedanstående skiss.

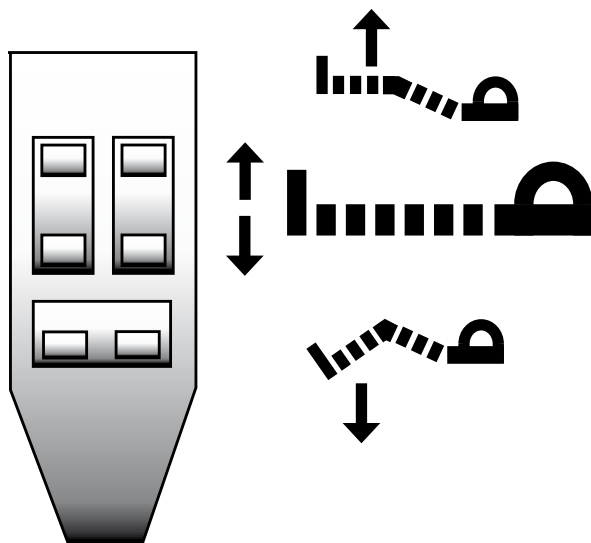

⚠ Kontrollera att lår- och fotdel har fri plats för att kunna höja uppåt/bakåt.

⚠ Kontrollera att ingenting befinner sig under lår- och fotdel när det fälls nedåt/framåt eller att inga kroppsdelar riskerar att fastna i grindar, stödhandtag etc.

#### Vid användning:

Lår- och fotdelen styrs av samma motor.

Om manöverdonets knapp för UPP aktiveras, intar lår- och fotdelen ett Psoas-liknande läge.

Om manöverdonets knapp för NED aktiveras intar lår- och fotdelen först planläge och därefter s k hjärtläge (fotdelen under horisontallinjen).



### 8.6 Spärr funktioner (tillbehör)

⚠ Om risk föreligger för felaktig användning, kan sängen utrustas med spärrfunktion (tillbehör).

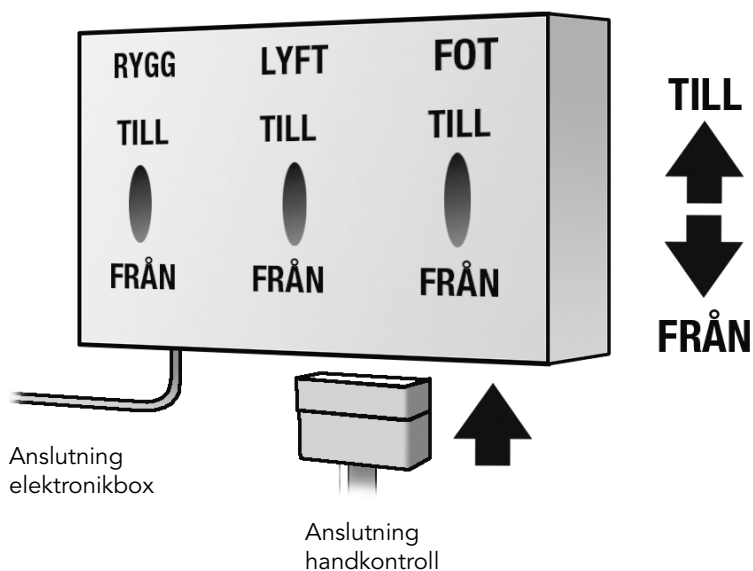

### 8.7 Att använda dävret

⚠ Dävreten får endast belastas då den är riktigt monterad och då handtaget befinner sig mitt i sängen.



## 9. Underhåll och rekonditionering

Sängen är konstruerad för att kräva minimal skötsel. Förebyggande underhåll rekommenderas att utföras enligt vårt serviceschema vartannat år.

### 9.1 Normal Rengöring

- Sängbotten och sänglyft rengörs med fuktig trasa. Normalt förekommande rengörings- och desinfektions-medel kan användas. Sängen kan spolås med strilande vatten.
- Gavlar och långsida rengörs med fuktig trasa. Normalt förekommande rengörings- och desinfektions-medel kan användas.

---

### 9.2 Högtryckstvätt

 Sängar tillverkade efter mars månad 2004 kan även högtryckstvättas.

#### Innan tvätt:

- Motorer skall vara i bottenläge
- Lyft ur elektronikenheten (se Monteringsanvisning)

---

### 9.3 Tillsyn vid rekonditionering

- Kontrollera att infästningspunkter för samtliga motorer är oskadda och ej har ett onaturligt stort glapp.
- Kontrollera att det ej finns synliga skador på motorer och mekanik.
- Kontrollera att leder och infästningar för rygg och bendel är oskadda och ej har ett onaturligt stort glapp.
- Kontrollera att leder och infästningar för sänglyftens saxdel är oskadd och ej har ett onaturligt stort glapp.
- Kontrollera att sänglyftens hjul är fast åtdragna.
- Efterdra skruvar för gavlar och långsidor.
- Kontrollera att nätkabel och kabel till manöverdon är oskadda.



#### 9.4 Periodvis tillsyn

– Rekommendation att tillsyn sker enligt punkt 8.3 vartannat år.

---

#### 9.5 Smörjpunkter/Rekonditionering

Sängbottens ledpunkter behöver normalt ej smörjas.

Om sänglyften rengjorts med kraftig spolning eller högtrycksvätt, skall sänglyftens lagerbanor kontrolleras och vid behov smörjas.

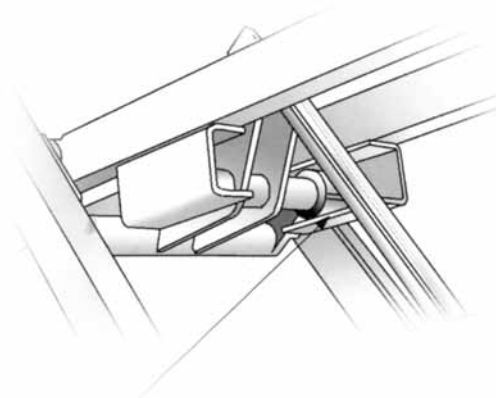
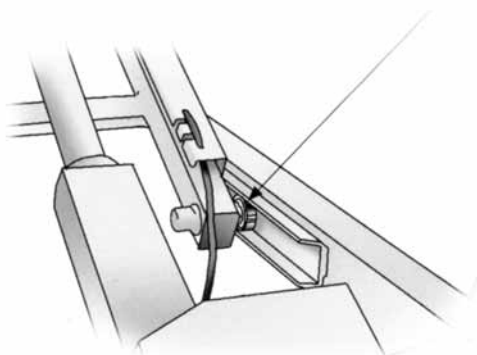



## 10. Felsökningschema

**OBS! Kontrollera att sängen är ansluten till vägguttag och att grön lampa lyser på elektronikboxen!**

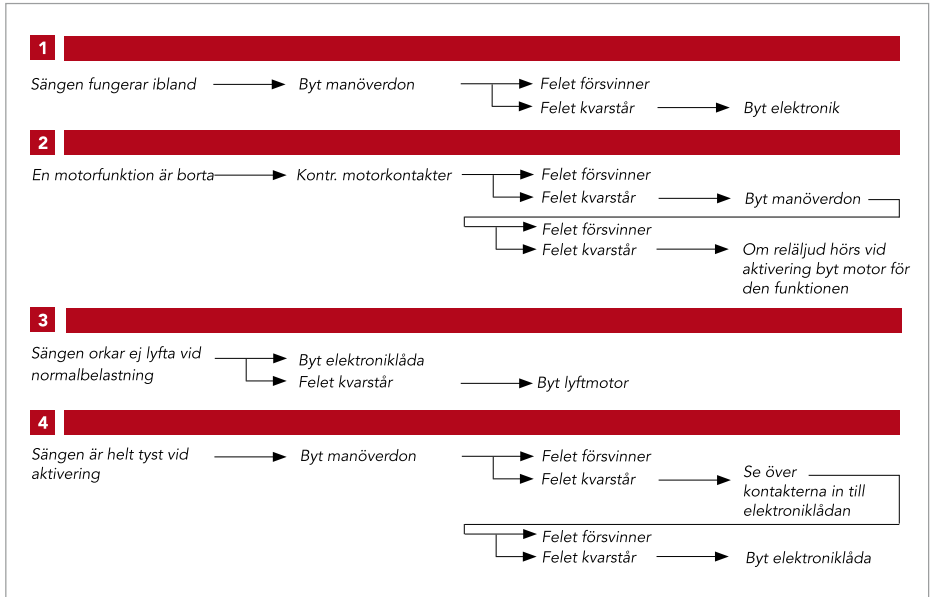

Vid eventuella frågor så kontakta oss:

### Comfort System Scandinavia AB

Box 4034, Vistakullevägen 18

561 04 HUSKVARNA

Telefon +46 36 51590

Fax +46 36 50001

Mail: [info@comfortsystem.se](mailto:info@comfortsystem.se)

[www.comfortsystem.se](http://www.comfortsystem.se)



## 11. Tillbehör

QVINTETT Vårdsäng kan utrustas med en mängd tillbehör för att underlätta för såväl brukare som vårdare.

Art.nr	Benämning
4570901	Gavel SAFIR 3-60, 90 cm, Alu. Bok
4982051	Integrerad grind COMFORT 3-60, 200 cm, Bok
4982151	Integrerad grind COMFORT 3-60, 210 cm, Bok
4580901	Gavel ONYX 4-40, 90 cm, Alu. Bok
4992051	Integrerad grind COMFORT 4-40, 200 cm, Bok
11002100	Grindförhöjare SMART, + 13 cm
8066	Grindförhöjare Båge 3-60, + 6 cm
7015-70	Grindskydd 3-60, transp./polstrat för integrerad grind, 200 cm
7015-71	Grindskydd 3-60 nät, för integrerad grind, 200 cm
7015-72	Grindskydd 4-40, transp./polstrat för integrerad grind, 200 cm
8010	Dävert inkl handtag, standard
8014	Uppresningsstöd Quick-Up
SV45	Stödhandtag SV 45
11000200	Stödhandtag Assist
11000600	Uppresningsstöd Resolut
8016	FleQsi Uppresningsstöd
8017	Aluminiumska till FleQsi Uppresningsstöd
8058	Galgen, sladdavlastare
11000500	Kobra Flexarm
11000300	Liten hållare till Flexarm (CS-2, CS-3)
11000301	Liten hållare till Flexarm (CS-1)
8042	Grindlås integrerad grind / sida
8004	Manöverdosa för dålig handfunktion
8032	Mobil batterienhet för nödsänkning (CS-2, CS-3)
8030	Batteri-backup (CS-2, CS-3)
952711	Batteri-backup (CS-1)
Comsafe 1	Sänglarm för inbyggnad efterhandsmonterat (CS-2, CS-3)
Comsafe 2	Sänglarm för inbyggnad fabriksmonterat (CS-2, CS-3)

**Övriga tillbehör se hemsida: [www.comfortsystem.se](http://www.comfortsystem.se)**



Comfort System's tillbehörsprogram tillsammans med sängen, uppfyller sängnorm EN 1970. Comfort System kan EJ ta produktansvar om andra tillbehör appliceras på sängen utan Comfort System's godkännande.



## 12. Tekniska specifikationer

### 12.1 Uppgifterna avser 80 cm bred säng

#### MÅTTUPPGIFTER

##### Sänggram Safir

Totalt yttermått, längd, cm	214
Totalt yttermått, bredd, cm	102
Totalt innermått, längd, cm	206

OBS! Vid förlängning över 210 cm krävs speciell sängbottenförlängare (specialanpassning).

##### Sängbotten

Indelning 4-delad	
Ryggstöd	77 cm
Sättesdel	20 cm
Lårdel	37 cm
Fotdel	56 cm
Max madrassmått	80x200
Rek madrassmått	75x200
Kan förlängas i steg om 5 cm till max innermått	221 cm



Förutom planläge kan sängbotten, steglöst och individuellt, ställas in med hjälp av elektriska motorer enligt ovan. Samtliga inställningar görs med sängens manöverdos.

#### VIKTUPPGIFTER för sängbotten modell A med CS-2

Sängbotten (exkl. lår/fotdel)	43 kg
Lår/fotdel (urtagbar)	8 kg
Totalvikt	51 kg

#### EGENSKAP SÄNGLYFT

	Typ B	Typ C	Typ E
Låsning av hjul	C-lås	C-lås	I-lås
Hjuldiameter, standard	100 mm	100 mm	125 mm
Alternativa hjuldiameter	50, 80 mm	50, 80 mm	50, 80, 100 mm
Frigång	ca 11-16 cm	ca 11-16 cm	ca 7-15 cm
Vikter	43 kg	49 kg	40 kg

Sängar S/A med CS-2 kan väljas med sänglyft typ B/C/E

#### EGENSKAP KOMPLETT SÄNG A/S med CS-2

Lägsta höjd *	ca 29-34 cm	ca 29-34 cm	ca 25-33 cm
Högsta höjd *	ca 79-84 cm	ca 77-82 cm	ca 75-83 cm
SWL (Safety working load)	195 kg	235 kg	195 kg
Brukarvikt	160 kg	200 kg	160 kg

\*) Mått angivna exkl madrass.

Rätten till ändringar förbehålles, för aktuella uppgifter se vår hemsida: [www.comfortsystem.se](http://www.comfortsystem.se)



## 12.2 Uppgifterna avser 90 cm bred säng

### MÅTTUPPGIFTER

#### Sänggram Safir

Totalt yttermått, längd, cm	214
Totalt yttermått, bredd, cm	102
Totalt innermått, längd, cm	206

OBS! Vid förlängning över 210 cm krävs speciell sängbottenförlängare (specialanpassning).

#### Sängbotten

Indelning 4-delad	
Ryggstöd	77 cm
Sättesdel	20 cm
Lårdel	37 cm
Fotdel	56 cm
Max madrassmått	90x200
Rek madrassmått	85x200
Kan förlängas i steg om 5 cm till max innermått	221 cm



Förutom planläge kan sängbotten, steglöst och individuellt, ställas in med hjälp av elektriska motorer enligt ovan. Samtliga inställningar görs med sängens manöverdosa.

#### VIKTUPPGIFTER för sängbotten modell A med CS-2

Sängbotten (exkl. lår/fotdel)	46 kg
Lår/fotdel (urtagbar)	9 kg
Totalvikt	55 kg

#### VIKTUPPGIFTER för sängbotten modell H med CS-2

Sängbotten – rygggram	24 kg
Sängbotten – fotram	22 kg
Lår/fotdel (urtagbar)	9 kg
Totalvikt	55 kg

#### EGENSKAP SÄNGLYFT

	Typ B	Typ C	Typ E
Låsning av hjul	C-lås	C-lås	I-lås
Hjuldiameter, standard	100 mm	100 mm	125 mm
Alternativa hjuldiameter	50, 80 mm	50, 80 mm	50, 80, 100 mm
Frigång	ca 11-16 cm	ca 11-16 cm	ca 7-15 cm
Vikter	43 kg	49 kg	40 kg

Sängar S/A/H med CS-2 kan väljas med sänglyft typ B/C/E

#### EGENSKAP KOMPLETT SÄNG A/H/S med CS-2

Lägsta höjd *	ca 29-34 cm	ca 29-34 cm	ca 25-33 cm
Högsta höjd *	ca 79-84 cm	ca 77-82 cm	ca 75-83 cm
SWL (Safety working load)	195 kg	235 kg	195 kg
Brukarvikt	160 kg	200 kg	160 kg

\*) Mått angivna exkl madrass.

Rätten till ändringar förbehålles, för aktuella uppgifter se vår hemsida: [www.comfortsystem.se](http://www.comfortsystem.se)



## 12.3 Uppgifterna avser 105 cm bred säng

### MÅTUPPGIFTER

#### Sänggram Safir

Totalt yttermått, längd, cm	214
Totalt yttermått, bredd, cm	117
Totalt innermått, längd, cm	206

OBS! Vid förlängning över 210 cm krävs speciell sängbottenförlängare (specialanpassning).

#### Sängbotten

Indelning 4-delad	
Ryggstöd	77 cm
Sättesdel	20 cm
Lårdel	37 cm
Fotdel	56 cm
Max madrassmått	105x200
Rek madrassmått	100x200
Kan förlängas i steg om 5 cm till max innermått	221 cm

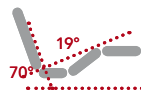

Förutom planläge kan sängbotten, steglöst och individuellt, ställas in med hjälp av elektriska motorer enligt ovan. Samtliga inställningar görs med sängens manöverdosa.

### VIKTUPPGIFTER för sängbotten

#### modell A med CS-2

Sängbotten (exkl. lår/fotdel)	49 kg
Lår/fotdel (urtagbar)	11 kg
Totalvikt	60 kg

### VIKTUPPGIFTER för sängbotten

#### modell H med CS-2

Sängbotten – rygggram	28 kg
Sängbotten – fotram	22 kg
Lår/fotdel (urtagbar)	11 kg
Totalvikt	61 kg

### EGENSKAP SÄNGLYFT

Låsning av hjul	Typ L
Hjuldiameter, standard	C-lås
Alternativa hjuldiameter	100 mm
Frigång	50, 80 mm
Vikter	ca 11-16 cm
	56 kg

Sängar A/H med CS-2 kan väljas ed sänglyft typ L

### EGENSKAP KOMPLETT SÄNG A/H/S med CS-2

Lägsta höjd *	ca 29-34 cm
Högsta höjd *	ca 77-82 cm
SWL (Safety working load)	220 kg
Brukarvikt	185 kg

\*) Mått angivna exkl madrass.

Rätten till ändringar förbehålles, för aktuella uppgifter se vår hemsida: [www.comfortsystem.se](http://www.comfortsystem.se)



## 12.4 Uppgifterna avser 120 cm bred säng

### MÅTTUPPGIFTER

#### Sänggram Safir

Totalt yttermått, längd, cm	219
Totalt yttermått, bredd, cm	132
Totalt innermått, längd, cm	211

OBS! Vid förlängning över 210 cm krävs speciell sängbottenförlängare (specialanpassning).

#### Sängbotten

Indelning 4-delad	
Ryggstöd	77 cm
Sättesdel	30 cm
Lårdel	37 cm
Fotdel	56 cm
Max madrassmått	120x220
Rek madrassmått	115x205
Kan förlängas i steg om 5 cm till max innermått	221 cm



Förutom planläge kan sängbotten, steglöst och individuellt, ställas in med hjälp av elektriska motorer enligt ovan. Samtliga inställningar görs med sängens manöverdosa.

### VIKTUPPGIFTER för sängbotten

#### modell S med CS-2

Sängbotten (exkl. lår/fotdel)	46 kg
Lår/fotdel (urtagbar)	13 kg
Ryggdel (urtagbar)	8 kg
Totalvikt	67 kg

### VIKTUPPGIFTER för sängbotten

#### modell H med CS-2

Sängbotten – ryggram	kg
Sängbotten – fotram	kg
Lår/fotdel (urtagbar)	kg
Totalvikt	kg

### EGENSKAP SÄNGLYFT

Låsning av hjul	Typ L
Hjuldiameter, standard	C-lås
Alternativa hjuldiameter	100 mm
Frigång	50, 80 mm
Vikter	ca 11-16 cm
	56 kg

Sängar H/S med CS-2 kan väljas ed sänglyft typ L

### EGENSKAP KOMPLETT SÄNG A/H/S med CS-2

Lägsta höjd *	ca 29-34 cm
Högsta höjd *	ca 77-82 cm
SWL (Safety working load)	220 kg
Brukarvikt	185 kg

\*) Mått angivna exkl madrass.

Rätten till ändringar förbehålles, för aktuella uppgifter se vår hemsida: [www.comfortsystem.se](http://www.comfortsystem.se)



## 13. Miljö, transport och lagring

### 13.1 Miljö

Comfort System vill verka för en bättre framtida miljö. Vi har bland annat utvecklat en metod att packa sängar som har reducerat transportbehovet med ca 30 %! Vi är naturligtvis certifierade enligt ISO 14001!



Våra produkter går att återvinna. Hjälp vår miljö och lämna in produkten för återvinning.

### 13.2 Transport och lagring

Vår metod för packning innebär att det åtgår ca 1 m<sup>2</sup> för lagerhållning av fyra sängar!

Villkor för transport och lagring:

- Luftfuktighet mellan 10 och 80% RH
- Temperatur mellan -30° och 40°C
- Tryck mellan 700 och 1.100 hPa

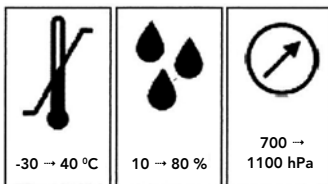





## Vår erfarenhet - din trygghet

Comfort System har sedan starten 1987 haft i stort sett samma ägarstruktur och verkat under samma namn – ett faktum som idag är närmast unikt i branschen! Vår långa erfarenhet och kunskap kring vårt produktsortiment, gör att du som kund kan känna trygghet i ditt val av leverantör.



**ComfortSystem**  
*- vår erfarenhet din trygghet*