

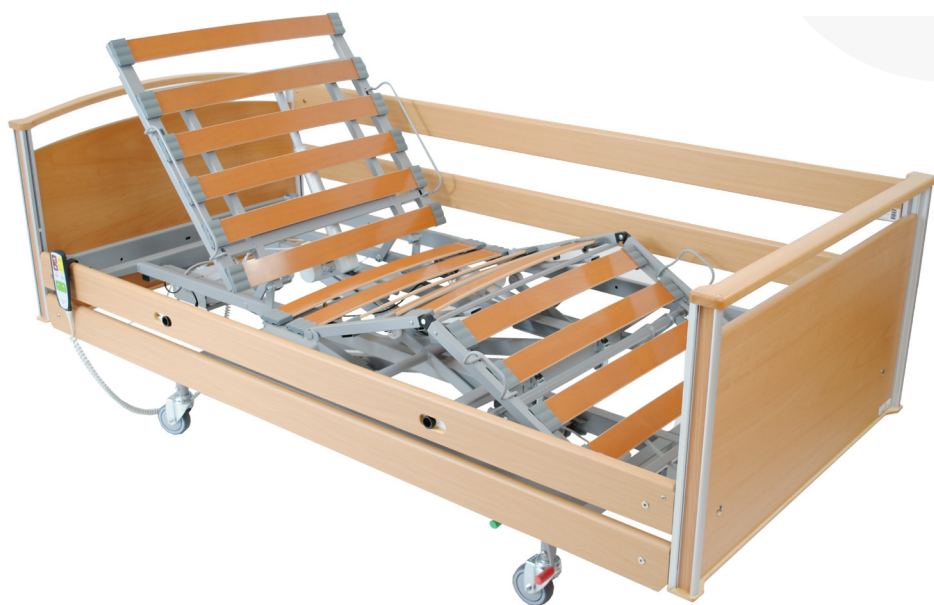

ComfortSystem – vår erfarenhet din trygghet

# Instruktioner för användare av Qvintett vårdsäng

med motorsystem CS1



Läs bruksanvisningen  
innan sängen  
tas i bruk!

**ComfortSystem**  
- vår erfarenhet din trygghet

CE



# Innehållsförteckning - instruktion

1. Introduktion
2. Användningsområde
3. Viktigt att tänka på
4. Elektronik/Motorer
5. Demontering elektronikbox
6. Montering/demontering
7. Montering/demontering modell H (*option*)
8. Bruksanvisning
9. Tillbehör
10. Tekniska specifikationer
11. Miljö, transport och lagring
12. Underhåll och rekonditionering
13. Besiktningssprotokoll
14. Kontrollpunkter/felsökning
15. Serviceschema
16. Leveranskontroll



# 1. Introduktion

Gratulerar till Ert val av QVINTETT vårsäng från ComfortSystem Scandinavia AB. För att garantera att produkten tillverkas med en jämn och hög kvalitet och med så liten miljöpåverkan som möjligt, är Comfort System Scandinavia AB certifierade enligt ISO 9001 och ISO 14001!

Varje säng tillverkas i Sverige enligt en strikt kvalitetsnorm och varje säng testas på fabrik. Med varje säng följer en signerad kontrollrapport som beskriver de olika punkter som testats.



*Den här bruksanvisningen skall ges till användare av produkten innan den tas i bruk. Läs igenom bruksanvisningen och spara den för framtida referens.*

---

## ComfortSystem Scandinavia AB

Vistakullevägen 18  
561 46 HUSKVARNA, Sweden  
Tfn +46 (0)36 51590  
Fax +46 (0)36 50001  
info@comfortsystem.se  
www.comfortsystem.se

---

### För QVINTETT vårsäng gäller:

- QVINTETT är CE-märkt enligt direktiv 93/42/EEG
- QVINTETT har genomgått riskanalys enligt EN14971
- QVINTETT testad och godkänd enligt IEC/FDIS 60601-2-52 av opartiskt testinstitut



## 2. Användningsområde

### 2. Avsedd användning

QVINTETT Vårdsäng är avsedd för vård i hemmiljö eller institutionell miljö under längre tid, motsvarande användningsområde 3 och 4.

Sängen är avsedd för inomhusbruk under normala temperaturer och normal luftfuktighet.

Sängen är avsedd för vuxna personer som är minst 146cm långa, väger minst 40kg och har ett BMI-värde som motsvarar minst 17.

Produkten och tillhörande hjälpmedel är avsedd för personer äldre än 12 år.

För uppgift om SWL (säkerhetslast) och maximal brukarvikt – se märketiketten som sitter på sängen!

Produkten får endast kompletteras och användas tillsammans med tillbehör godkända av ComfortSystem Scandinavia AB.

Om sängens funktioner ändrar sig, upphör att fungera eller om missljud uppstår när sängen används skall den genast kontrolleras före fortsatt användning enligt anvisningar för underhåll/rekonditionering samt enligt felsökningsschema av ansvarig person.

### 2.1 Produktens livslängd

Den förväntade livslängden för sängen är åtta år vid normal och korrekt användning samt att rekommenderat underhållsintervall efterföljs. Den verkliga livslängden kan variera beroende på användning.





### 3. Viktigt att tänka på



Sängen bör inte brukas av personer under 12 år eller småväxta personer vars kroppsstorlek understiger en vikt av 40 kg och en längd av 146 cm utan att en dokumenterad riskbedömning sker. Speciellt skall risken för brukarens möjligheter att komma igenom/fastna i sängens öppningar i grindsystem, gavlar, sängbotten samt eventuella monterade tillbehör, värderas!



För att minska risken för skador i samband med fall ur sängen eller liknande händelse, bör sängen alltid stå i lägsta läge när brukaren lämnas ensam i sängen. Detta gäller även om grindar används!



Om sängen och sänggrind/tillbehör skall brukas av psykiatripatienter eller personer som är förvirrade, oroliga eller lider av spasmer, skall en riskanalys göras för att identifiera onormala risker p g a brukarens tillstånd/beteende. Överväg att använda spärrfunktion för att stänga av motorer när vårdare inte är i närheten!



Sängen uppfyller gällande krav kring elektromagnetiska störningar! Trots detta kan det uppstå störningar från/ till andra elektriska apparater. För att reducera/eliminera störningarna – öka avståndet till produkterna eller stäng av dem!



ComfortSystem Scandinavia AB påtar sig inget ansvar för produkten om den förändras, monteras eller används på annat sätt än vad som framgår i denna instruktion!



Säng och tillbehör skall monteras av personal som är behörig eller som har lämplig utbildning.



## 4. Elektronik/Motorer

### 4.1 Elektriska data, motorsystem CS1\*

Anslutningsspänning:	230 V~/50 Hz
Max strömförbrukning:	1,5 A
Intermittens (periodisk användning av motorer):	10% max 2 min vila 18 min
Täthetsklass (Elektronik/motorer):	IPX6
Ljudnivå:	47 dB

Dubbelisolerad, klass II, typ B



Växelström:



Likström:



Patienten är inte avskild från jord och chassi:



\* Motorsystem CS1, förkortas CS1



#### 4.2 Elektriska komponenter, motorsystem CS1 (modell P/G)



#### Komplett säng har följande elektriska komponenter

- 1a. Elektronikbox inkl transformator, komfortläge, art.nr 952722
- 1b. Elektronikbox inkl transformator, EJ komfortläge, art.nr 95274
- 2a. Handkontroll, komfortläge art.nr 952720
- 2b. Handkontroll, EJ komfortläge, art.nr 952718
3. Lyftmotor, art.nr 95271
4. Ryggmotor, art.nr 95272
- 5a. Fotmotor, komfortläge art.nr 952717
- 5b. Fotmotor, EJ komfortläge, art.nr 95273
6. Motorkabel till rygg eller fotmotor, art.nr 95277
7. Nätkabel 220 V, art.nr 96276



### 4.3 Elektriska komponenter, motorsystem CS1 (modell F)

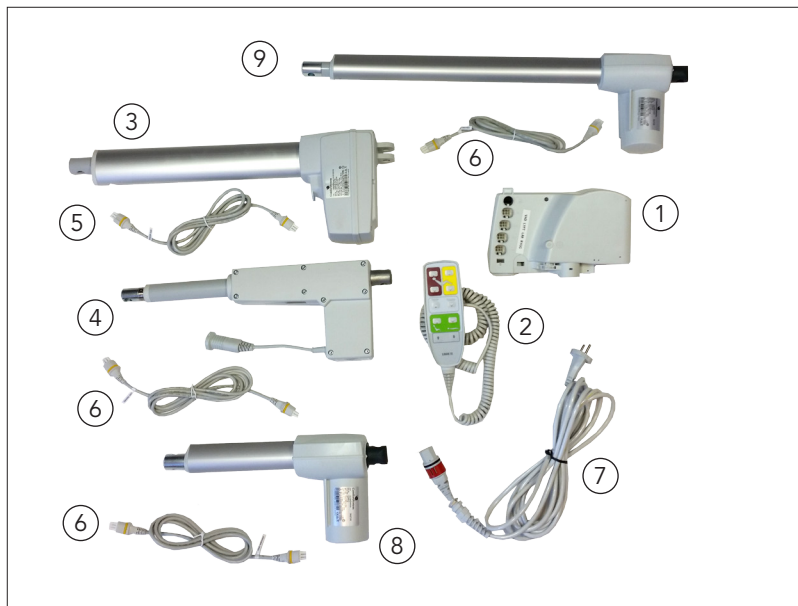

#### Komplett säng har följande elektriska komponenter

1. Elektronikbox inkl transformator, art.nr 952726
2. Handkontroll, art.nr 952743
3. Lyftmotor, art.nr 952730
4. Ryggmotor, art.nr 95272
5. Motorkabel till lyftmotor, art.nr 952734
6. Motorkabel till rygg-/vad eller fotmotor, art.nr 95277
7. Nätkabel 220 V, art.nr 96276
8. Lårmotor, art.nr 952728
9. Vadmotor, art.nr 952729





## 5. Demontering elektronikbox

Elektronikboxen är monterad i sänglyften under sängbottens huvudända. OBS! Boxen får EJ vara ansluten till vägguttaget vid demontering! Vid montering – gör ovanstående i omvänd ordning.

 Vid inkoppling eller urkoppling av kablar till styrenheten så skall nätkabeln tas ur väggen, vänta sedan minst 5 sekunder innan kablarna kopplas i eller ur. Styrenheten kan skadas om ovan procedur inte följs. Då styrenhetens mjukvara är special så är det viktigt att endast det ställdon som är avsett för motorutgången ansluts. Styrenhet eller ställdon kan skadas om detta inte följs.



**1.** Avlägsna motorkontakterna



**2.** Dra ur stickkontakten till handkontrollen

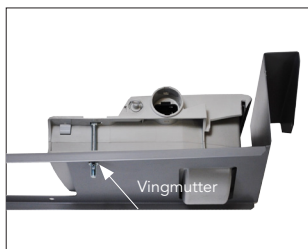

**3.** Skruva loss vingmutter på undersidan som håller elektronikbox. Tag bort skruv.

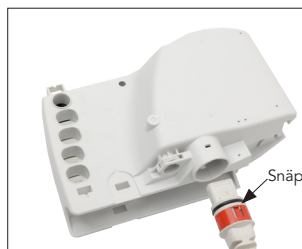

**4.** Strömkabeln lossas från elektronikboxen. Tryck in de röda snäppfästena och dra ut kontakten.



## 6. Monteringsanvisning

Normalt levereras QVINTETT vårsäng monterad (exkl sänggram)!  
Hoppa då över punkt 6.1 t o m 6.4!

### 6.1 Placera sängbotten på sänglyft

För rätt arbetsställning – anslut sänglyften till ett vägguttag och kör upp sänglyften till lämplig arbetshöjd (se bruksanvisningen). Placera sängbotten på sänglyften enligt bild.

OBS! Sängens fotända skall placeras över sänglyftens fotända (över lyftmotorn) – se punkt 6.2!

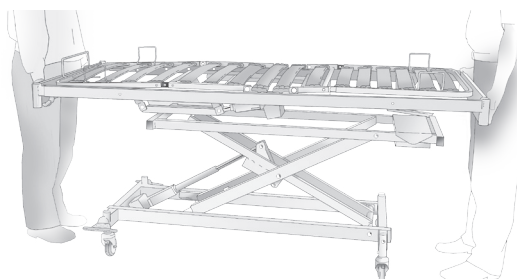

### 6.2 Rätt placering

Rätt placering innebär att sängbottens snabbfäste skall stämma med sänglyftens fästplåtar. Två fästen i fotändan och ett fäste i huvudändan.

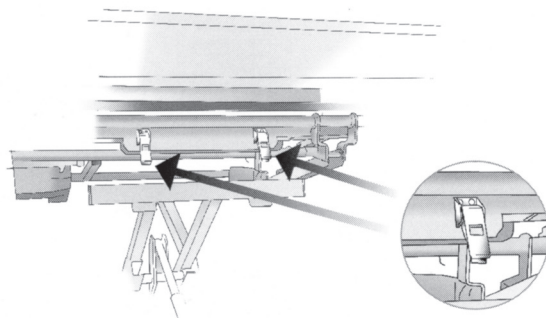

### 6.3 Sängbottens snabbfäste

Haka fast snabbfästets krok i sänglyftens fästplåt. Lyft snabbfästets övre del så att kroken 'når ner'. Fäll ner snabbfästets övre del och se till att spärren låser i detta läge.

Vid demontering: frigör snabbfästets övre del genom att trycka ner låsmekanismen, fäll upp den övre delen och frigör kroken.

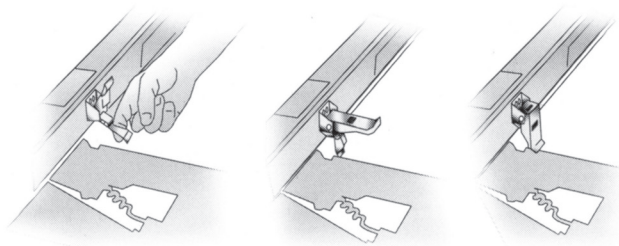

---

### 6.4 Anslutning av motorer

Anslut sängbottens rygg- och fotmotor till sänglyftens elektronikbox. Se markering på elektronikboxens lock!

OBS! Motorkablarna skall ligga över sänglyftens tvärgående och längsgående rör.





## 6.5 Reglering av längd

Sängbottens längd kan regleras genom att justera sängbottens fotgavel och madrass-stopp. Innan justering – lägg märke till hur fotgavelns markeringar (små nedsänkningar) står i förhållande till sängbotten. Lossa insexskruvarna och justera till önskad längd i steg om 5 centimeter. Ställ fotgavelns markeringar motsvarande utgångspositionen och skruva åt insexskruvarna. Justera madrass-stoppet på motsvarande sätt.

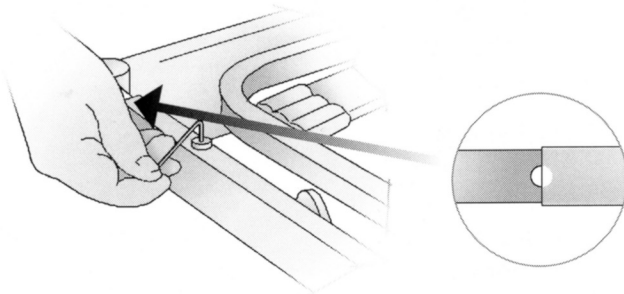

## 6.6 Montering av gavel/långsida

Montera skruvskallen på pinnbulten. Sätt bulten i gavelns förborrade hål. Placera gaveln mot sängbotten på ett sådant sätt att bulten passar i sängbottens gavelplåtar. Skruva fast muttern och dra så att gaveln sitter stabilt.

Om fast långsida skall monteras, gör motsvarande montering mot sängbottens längsgående profilrör.

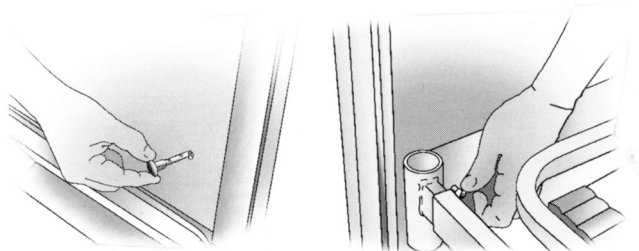



### 6.7 Hantering av sängbottens delar

På QVINTETT modell A/H med CS1, kan sängbottens lår-/fotdel enkelt lyftas ur sängbotten. Vik upp den valda delen så att den står i rak vinkel mot sängbotten. Lyft rakt upp så att delen frigörs från fästpunkterna. Ryggdel kan fällas upp manuellt för rengöring etc.

OBS! Utnyttja denna möjlighet vid hantering av sängen i trånga utrymmen, för att få ner vikten på hanterade delar eller i samband med rengöring!

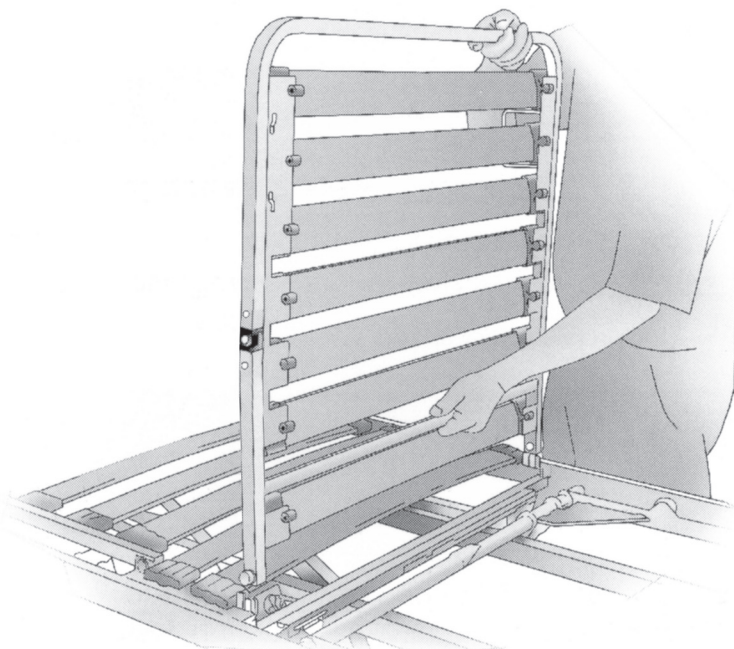



## 7. Monteringsanvisning sängbotten/lyft modell H med CS1, (option)

För att underlätta transport och montering i trånga ytor, kan sängbotten delas i tre delar (beskrivningen utgår från ett läge där sängbotten är monterad på sänglyften).

*OBS! Höj sänglyften till lämplig arbetshöjd innan arbetet påbörjas.*

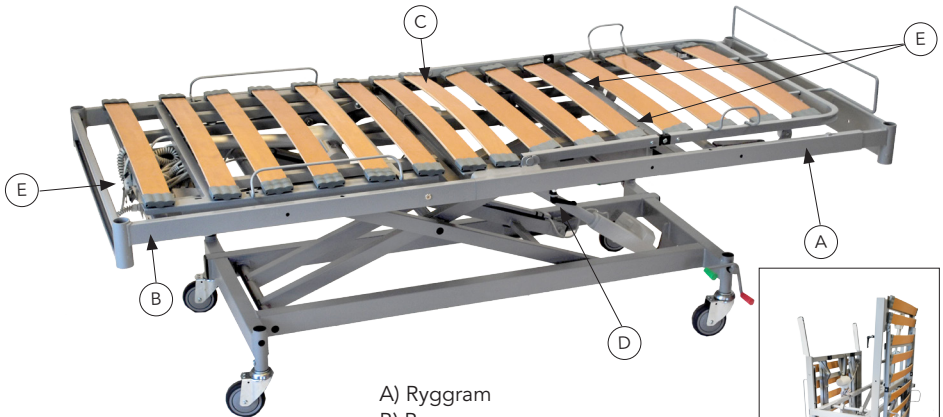

- A) Ryggram
- B) Benram
- C) Lår- och fotdel
- D) Låsspak
- E) Snäppfästen



### 7.1 Ta ur lår- och fotdel

Vinkla upp lår- och fotdel (C) 90 grader. Lyft delen rakt upp.





## 7.2 Frigör sängbotten

Dra ur motorkontakterna till rygg- och fotmotorn. Frigör de tre snäppfästena (E). Skruva loss de två låsspakarna (D) så att de hänger fritt.



## 7.3 Lossa benram

Greppa benramen (B) i gavelplåten. Lyft så ramen går fri och dra den mot dig. Vik ner och ställ ramen på golvet



## 7.4 Lossa ryggram

Greppa ryggramen (A) i gavelplåten. Lyft så ramen går fri och dra den mot dig. Vik ner och ställ ramen på golvet.



## 7.5 För sammansättning

Gör steg 7.1 till 7.4 enligt ovan i omvänd ordning!



## 1. Överdel 2. Underdel

F) Låshandtag, G) Kryssrör , H) Lagerban, I) Lagerhus, J) Glidlager, K) Lyftmotor, L) Motorsprint, M) Säkerhetsprint, N) Glidlager

### Överdel

Bild 1

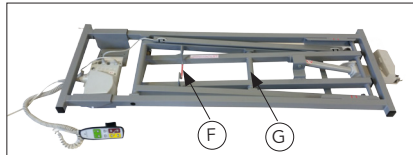

### Underdel

Bild 2

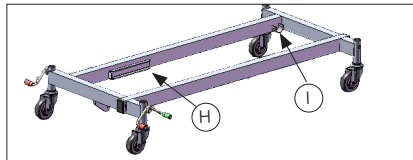

## 7.6 Monteringsläge

Lyft överdel (bild 1) till monteringsläge (bild 3). Lyft i låshandtaget (F) och kryssröret (G).

Bild 3



## 7.7 Lagerbanor

Släpp greppet om kryssröret (G) Sänk ner till ett läge likt bild 4. Kontrollera att kullagren kommer rätt in i sina lagerbanor. För fram överdelen till sitt ändläge.

Bild 4

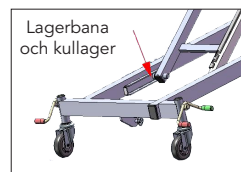





### 7.8 Låshandtag

Sänk ner överdelen, var noga med att glidlagren (J) vilar mot botten av lagerhusen (I) i underdelen.

För ner låshandtaget (F) i låsläge tills det vilar motsänglyften.

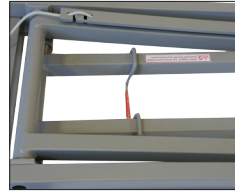
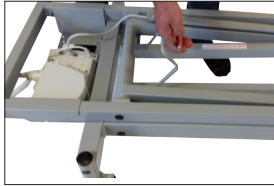
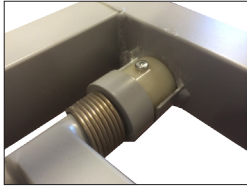

### 7.9 Motorsprint

Montera dit lyftmotor (K) på motorfäste med hjälp av motorbult (L) och säkerhetssprint (M).

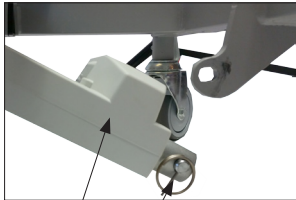

(K)

(L)



(M)

Sänglyften är färdigmonterad

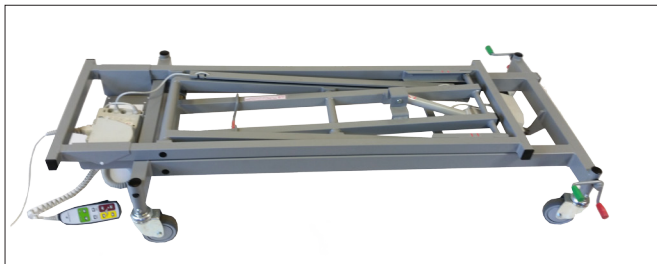

### 7.10 För demontering:

Gör steg 7.6 till 7.9 i omvänd ordning!



## 8. Bruksanvisning

### 8.1. Strömförsörjning

Anslut sängens nätkabel till vägguttag.

Sängarnas motorer drivs av ett lågvoltssystem (24V). Systemet strömförsörjs via en i elektronikboxen inbyggd transformator.

 Kontrollera att nätsladden inte ligger i kläm eller fastnar.

 Om strömmen skall brytas till sängen, skall nätkabel dras ur vägguttaget

### 8.2 Låsning av hjul

Sängen kan vara utrustad med individuellt eller centralt låsbara hjul.

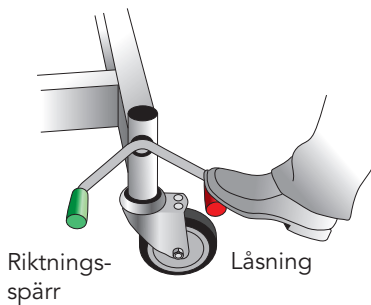

#### Centrallåsning

Tryck ner en av pedalerna som finns i sängens fotända.

- Tryck ner röd pedal = låsning.
- Tryck ner grön pedal = riktningsspärr (om sittläge skall användas höj sängen från bottenläge ca 5 cm).
- Pedalen i horisontalt läge = neutralläge.

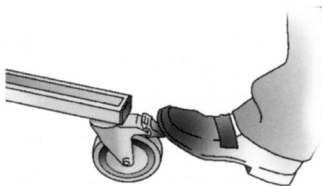

#### Individuell låsning

Om individuell låsning – tryck ner den lilla spärren på resp hjul. Frigör genom att trycka spärren mot sängen.

 **Lås alltid minst två hjul!**

### 8.3 Reglering av sänglyft

Sängen kan höjas/sänkas med hjälp av elektriskt driven motor (lågvolt).

Sänglyften styrs från manöverdonet. Knappar för UPP resp NER enligt nedanstående skiss.

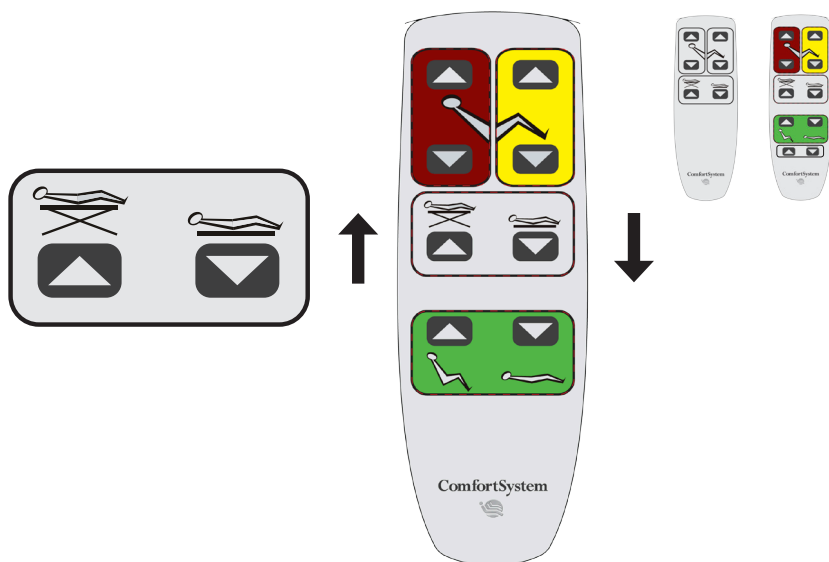



 För belastning – se märkning sänglyft.

SWL för typ B = 235 kg (brukarvikt 200 kg)



 Kontrollera att sängen har fri plats uppåt när sängen höjs.

 Kontrollera att ingenting befinner sig under sängen när den sänks.

 Kontrollera att nätsladd och sladd till manöverdon inte kommer i kläm eller fastnar vid höjning eller sänkning.



## 8.4 Reglering av ryggstöd

Sängryggstödet kan höjas/sänkas med hjälp av elektriskt driven motor (lågvolt).

Sängryggstöd styrs från manöverdonet. Knappar för UPP resp NER enligt nedanstående skiss.

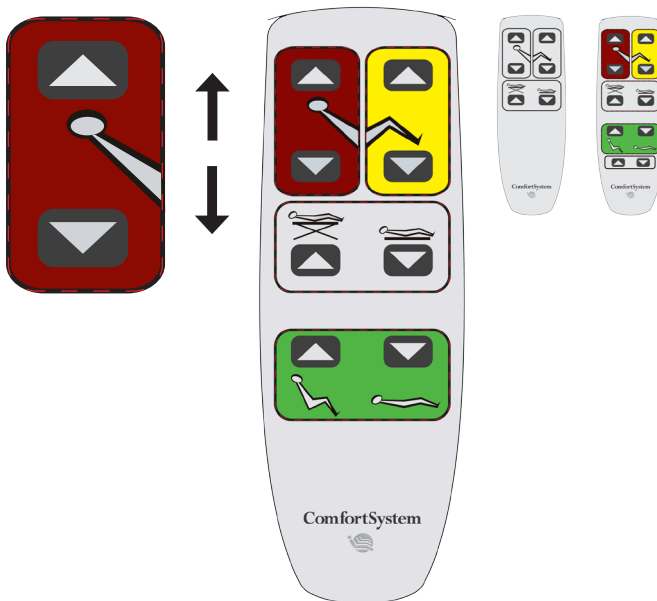

- ⚠️ Kontrollera att sängryggstödet har fri plats för att kunna fälla uppåt/framåt.
- ⚠️ Kontrollera att ingenting befinner sig bakom/under sängryggstödet när det fälls nedåt/bakåt.
- ⚠️ Kontrollera att inga kroppsdelar riskerar att fastna i grindar, stödhandtag etc.



### 8.5 Reglering av lår- och fotdel

På Comfort QVINTETT kan lår- och fotdel höjas/sänkas med hjälp av elektriskt driven motor (lågvolt).

Lår- och fotdel styrs från manöverdonet. Knappar för UPP resp NER enligt nedanstående skiss.

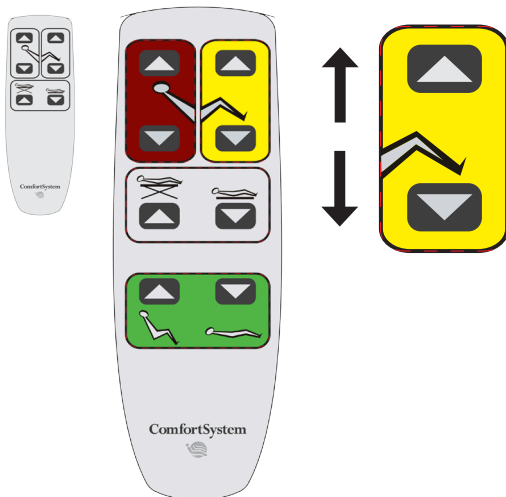

- ⚠️ Kontrollera att lår- och fotdel har fri plats för att kunna höja uppåt/bakåt.
- ⚠️ Kontrollera att ingenting befinner sig under lår- och fotdel när det fälls nedåt/framåt eller att inga kroppsdelar riskerar att fastna i grindar, stödhandtag etc.

#### Vid användning:

Lår- och fotdelen styrs av samma motor.

Om manöverdonets knapp för UPP aktiveras, intar lår- och fotdelen ett Psoas-liknande läge.

Om manöverdonets knapp för NED aktiveras intar lår- och fotdelen först planläge och därefter s k hjärtläge (fotdelen under horisontallinjen).



## 8.6 Reglering av komfortläge

Sängbotten ställs oavsett tidigare position i sittläge/planläge (liggläge).

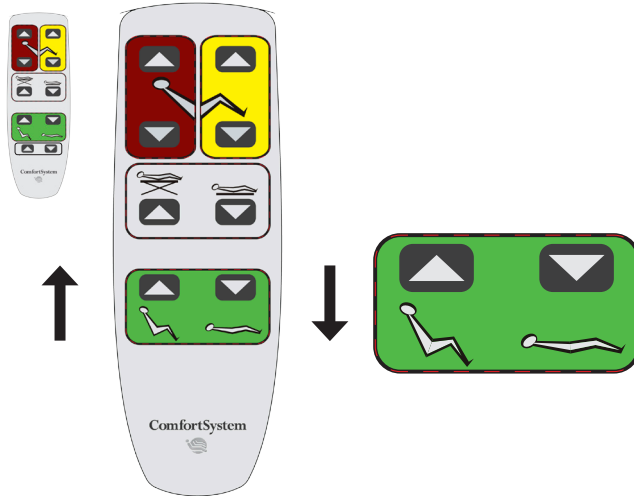

## 8.7 Spärra funktioner (option)

⚠ Om risk föreligger för felaktig användning, kan sängen utrustas med spärrfunktion (tillbehör).

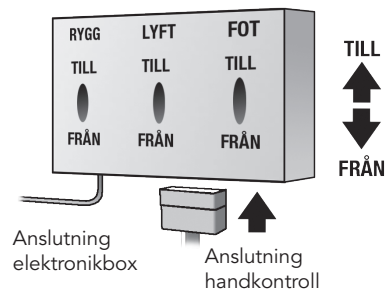

### 8.8 Reglering av lårdel (option, motorsystem CS1-F)

På Comfort QVINTETT kan lårdel höjas/sänkas med hjälp av elektriskt driven motor (lågvolt).

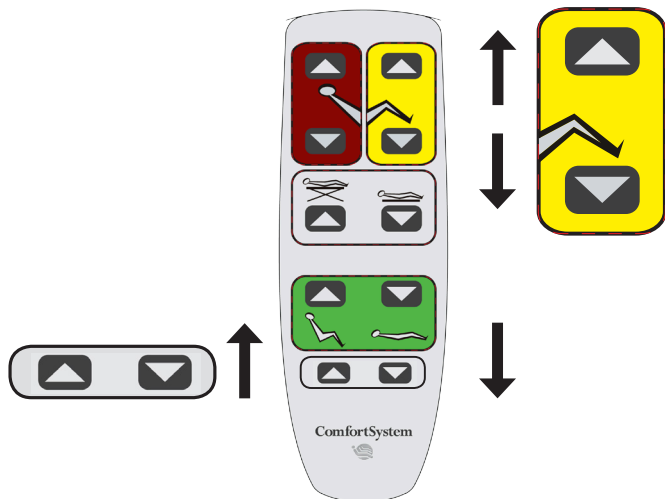

Lårdel styrs från manöverdonet. Knappar för UPP resp NER enligt nedanstående skiss.



### 8.9 Reglering av vaddel (option, motorsystem CS1-F)

På Comfort QVINTETT kan vaddel höjas/sänkas med hjälp av elektriskt driven motor (lågvolt).

Vaddel styrs från manöverdonet. Knappar för UPP resp NER enligt ovanstående skiss.

-  Kontrollera att lår- och fotdel har fri plats för att kunna höja uppåt/bakåt.
-  Kontrollera att ingenting befinner sig under lår- och fotdel när det fälls nedåt/framåt eller att inga kroppsdelar riskerar att fastna i grindar, stödhandtag etc.

#### Vid användning:

Lår- och fotdelen styrs av olika motorer.



## 9. Tillbehör

QVINTETT Vårdsäng kan utrustas med en mängd tillbehör för att underlätta för såväl brukare som vårdare.



Stödhandtag SV45



Stödhandtag Assist



Sängbord Qclassic



Uppresningsstöd Resolut





Grindskydd för integrerad grind



Batteribackup CS1

**Övriga tillbehör se hemsida: [www.comfortsystem.se](http://www.comfortsystem.se)**

-  Comfort System's tillbehörsprogram tillsammans med sängen, uppfyller gällande standard. Comfort System kan EJ ta produktansvar om andra tillbehör appliceras på sängen utan Comfort System's godkännande.
-  Säng och tillbehör skall monteras av personal som är behörig eller som har adekvat utbildning.





## 10. Tekniska specifikationer

### 10.1 Teknisk specifikation 80 cm bred säng

#### MÅTTUPPGIFTER

##### Sänggram Safir 3-60

Totalt yttermått, längd, cm	214
Totalt yttermått, bredd, cm	92
Totalt innermått, längd, cm	206

OBS! Vid förlängning över 210 cm krävs speciell sängbottenförlängare (specialanpassning).

#### Sängbotten

Indelning	4-delad
Ryggstöd	77 cm
Sättesdel	20 cm
Lårdel	37 cm
Fotdel	56 cm
Max madrassmått	80x200
Rek madrassmått	75x200
Kan förlängas i steg om 5 cm till max innermått	221 cm



Förutom planläge kan sängbotten, steglöst och individuellt, ställas in med hjälp av elektriska motorer enligt ovan. Samtliga inställningar görs med sängens manöverdosa.

#### VIKTUPPGIFTER för sängbotten modell H-80-CS1

Sängbotten – rygggram	22 kg
Sängbotten – fotram	20 kg
Lår/fotdel (urtagbar)	8 kg
Totalvikt	50 kg

#### EGENSKAP SÄNGLYFT

Låsning av hjul
Hjuldiameter, standard
Alternativa hjuldiameter
Frigång
Vikter

#### Modell B-CS1

C-lås
100 mm
50, 80 mm
ca 11-16 cm
43 kg

#### Modell H-CS1

C-lås
100 mm
50, 80 mm
ca 11-16 cm
24+19 kg

Sängbotten H-80-CS1 kan väljas med sänglyft modell B/H-CS1

#### EGENSKAP KOMPLETT SÄNG (oavsett sängbottenmodell)

##### med sänglyft

Lägsta höjd *
Högsta höjd *
SWL (Safety working load)
Brukarvikt

##### Modell B-CS1

ca 29-34 cm
ca 79-84 cm
235 kg
200 kg

##### Modell H-CS1

ca 29-34 cm
ca 79-84 cm
235 kg
200 kg

\*) Mått angivna exkl madrass.

Rätten till ändringar förbehålles, för aktuella uppgifter se vår hemsida: [www.comfortsystem.se](http://www.comfortsystem.se)



## 10.2 Teknisk specifikation 90 cm bred säng

### MÅTTUPPGIFTER

#### Sänggram Safir 3-60

Totalt yttermått, längd, cm	214
Totalt yttermått, bredd, cm	102
Totalt innermått, längd, cm	206

OBS! Vid förlängning över 210 cm krävs speciell sängbottenförlängare (specialanpassning).

### Sängbotten

Indelning	4-delad
Ryggstöd	77 cm
Sättesdel	20 cm
Lårdel	37 cm
Fotdel	56 cm
Max madrassmått	90x200
Rek madrassmått	85x200
Kan förlängas i steg om 5 cm till max innermått	221 cm



Förutom planläge kan sängbotten, steglöst och individuellt, ställas in med hjälp av elektriska motorer enligt ovan. Samtliga inställningar görs med sängens manöverdosa.

### VIKTUPPGIFTER för sängbotten modell A-90-CS1

Sängbotten (exkl. lår/fotdel)	46 kg
Lår/fotdel (urtagbar)	9 kg
Totalvikt	55 kg

### VIKTUPPGIFTER för sängbotten modell H-90-CS1

Sängbotten – ryggram	24 kg
Sängbotten – fotram	22 kg
Lår/fotdel (urtagbar)	9 kg
Totalvikt	55 kg

### EGENSKAP SÄNGLYFT

Låsning av hjul	
Hjuldiameter, standard	
Alternativa hjuldiameter	
Frigång	
Vikter	

### Modell B-CS1

C-lås	
100 mm	
50, 80 mm	
ca 11-16 cm	
43 kg	

### Modell H-CS1

C-lås	
100 mm	
50, 80 mm	
ca 11-16 cm	
24+19 kg	

Sängbotten A/H-90-CS1 kan väljas med sänglyft modell B/H-CS1

### EGENSKAP KOMPLETT SÄNG (oavsett sängbottenmodell)

#### med sänglyft

Lägsta höjd *	
Högsta höjd *	
SWL (Safety working load)	
Brukarvikt	
*) Mått angivna exkl madrass.	

#### Modell B-CS1

ca 29-34 cm	
ca 79-84 cm	
235 kg	
200 kg	

#### Modell H-CS1

ca 29-34 cm	
ca 79-84 cm	
235 kg	
200 kg	

Rätten till ändringar förbehålles, för aktuella uppgifter se vår hemsida: [www.comfortsystem.se](http://www.comfortsystem.se)



### 10.3 Teknisk specifikation 105 cm bred säng

#### MÅTTUPPGIFTER

##### Sänggram Safir 3-60

Totalt yttermått, längd, cm	214
Totalt yttermått, bredd, cm	117
Totalt innermått, längd, cm	206

OBS! Vid förlängning över 210 cm krävs speciell sängbottenförlängare (specialanpassning).

##### Sängbotten

Indelning	4-delad
Ryggstöd	77 cm
Sättesdel	20 cm
Lårdel	37 cm
Fotdel	56 cm
Max madrassmått	105x200
Rek madrassmått	100x200
Kan förlängas i steg om 5 cm till max innermått	221 cm

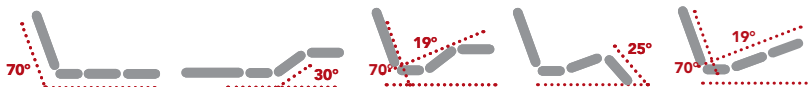

Förutom planläge kan sängbotten, steglöst och individuellt, ställas in med hjälp av elektriska motorer enligt ovan. Samtliga inställningar görs med sängens manöverdosa.

Endast till QVINTETT L

#### VIKTUPPGIFTER för sängbotten

##### modell H-105-CS1

	H	L
Sängbotten – ryggram	28 kg	28 kg
Sängbotten – fotram	22 kg	25 kg
Lår/fotdel (urtagbar)	11 kg	11 kg
Totalvikt	61 kg	63 kg

#### EGENSKAP SÄNGLYFT

	Modell L-CS1	Modell XL-CS1
Låsning av hjul	C-lås	C-lås
Hjuldiameter, standard	100 mm	100 mm
Alternativa hjuldiameter	50, 80 mm	50, 80 mm
Frigång	ca 11-16 cm	ca 11-16 cm
Vikter	56 kg	57 kg

Sängbotten H-105-CS1 kan väljas med sänglyft modell L/XL-CS1

#### EGENSKAP KOMPLETT SÄNG (oavsett sängbottenmodell)

##### med sänglyft

	Modell L-CS1	Modell XL-CS1
Lägsta höjd *	ca 29-34 cm	ca 29-34 cm
Högsta höjd *	ca 77-82 cm	ca 77-82 cm
SWL (Safety working load)	220 kg	285 kg
Brukarvikt	185 kg	250 kg

\*) Mått angivna exkl madrass.

Rätten till ändringar förbehålles, för aktuella uppgifter se vår hemsida: [www.comfortsystem.se](http://www.comfortsystem.se)



## 10.4 Teknisk specifikation 120 cm bred säng

### MÅTTUPPGIFTER

#### Sänggram Safir 3-60

Totalt yttermått, längd, cm	219
Totalt yttermått, bredd, cm	132
Totalt innermått, längd, cm	211

OBS! Vid förlängning över 210 cm krävs speciell sängbottenförlängare (specialanpassning).

#### Sängbotten

Indelning	4-delad
Ryggstöd	77 cm
Sättesdel	20 cm
Lårdel	37 cm
Fotdel	56 cm
Max madrassmått	120x200
Rek madrassmått	115x200
Kan förlängas i steg om 5 cm till max innermått	221 cm

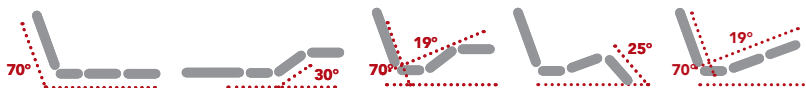

Förutom planläge kan sängbotten, steglöst och individuellt, ställas in med hjälp av elektriska motorer enligt ovan. Samtliga inställningar görs med sängens manöverdosa.

Endast till QVINTETT L

### VIKTUPPGIFTER för sängbotten

#### modell H-105-CS1

	H	L
Sängbotten – rygggram	33 kg	33 kg
Sängbotten – fotram	25 kg	28 kg
Lår/fotdel (urtagbar)	12 kg	12 kg
Totalvikt	70 kg	72 kg

#### EGENSKAP SÄNGLYFT

	Modell L-CS1	Modell XL-CS1
Låsning av hjul	C-lås	C-lås
Hjuldiameter, standard	100 mm	100 mm
Alternativa hjuldiameter	50, 80 mm	50, 80 mm
Frigång	ca 11-16 cm	ca 11-16 cm
Vikter	56 kg	57 kg

Sängbotten H-120-CS1 kan väljas med sänglyft modell L/XL-CS1

#### EGENSKAP KOMPLETT SÄNG (oavsett sängbottenmodell)

##### med sänglyft

	Modell L-CS1	Modell XL-CS1
Lägsta höjd *	ca 29-34 cm	ca 29-34 cm
Högsta höjd *	ca 77-82 cm	ca 77-82 cm
SWL (Safety working load)	220 kg	285 kg
Brukarvikt	185 kg	250 kg

\*) Mått angivna exkl madrass.

Rätten till ändringar förbehålles, för aktuella uppgifter se vår hemsida: [www.comfortsystem.se](http://www.comfortsystem.se)



## 11. Miljö, transport och lagring

### 11.1 Miljö

Comfort System vill verka för en bättre framtida miljö. Vi har bland annat utvecklat en metod att packa sängar som har reducerat transportbehovet med ca 30 %! Vi är naturligtvis certifierade enligt ISO 14001!



Våra produkter går att återvinna. Hjälp vår miljö och lämna in produkten för återvinning.

---

### 11.2 Transport och lagring

Vår metod för packning innebär att det åtgår ca 1 m<sup>2</sup> för lagerhållning av fyra sängar!

Villkor för transport och lagring:

- Luftfuktighet mellan 10 och 80% RH
- Temperatur mellan -30<sup>o</sup> och 40<sup>o</sup>C
- Tryck mellan 700 och 1.100 hPa

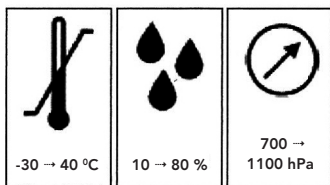



## 12. Underhåll och rekonditionering

Sängen är konstruerad för att kräva minimal skötsel. Förebyggande underhåll rekommenderas att utföras enligt vårt serviceschema vartannat år.

### 12.1 Normal Rengöring

- Mekanik och motorsystem rengörs med fuktig trasa. Normalt förekommande rengörings- och desinfektionsmedel kan användas. Kan spolras med strilande vatten.
  - Gavlar och långsida rengörs med fuktig trasa. Normalt förekommande rengörings- och desinfektions-medel kan användas.
- 

### 12.2 Högtryckstvätt

 Sängar tillverkade före mars månad 2004 får ej högtryckstvättas.

#### Innan tvätt:

- Motorer skall vara i bottenläge
  - Undvik att spola direkt mot motorer och elektronik.
- 

### 12.3 Tillsyn vid rekonditionering

– *Rekommendation att tillsyn sker enligt besiktningsprotokoll punkt 13.*

---

### 12.4 Periodvis tillsyn

– *Rekommendation att tillsyn sker enligt besiktningsprotokoll punkt 13 vartannat år.*



### 12.5 Smörjpunkter/Rekonditionering

Sängbottens ledpunkter behöver normalt ej smörjas.

Om sänglyften rengjorts med kraftig spolning eller högtryckstvätt.

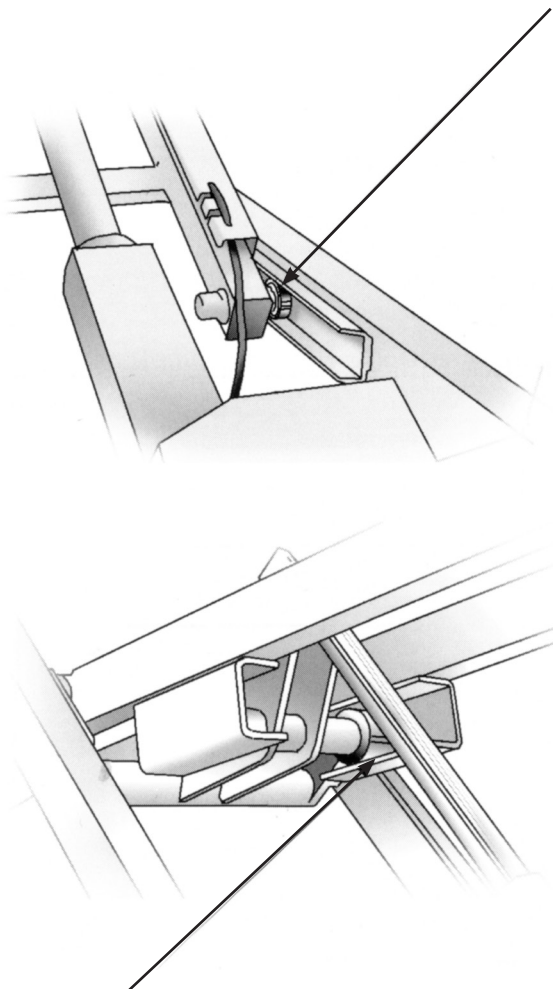

Återsmörj vid behov enligt besiktningsprotokoll.







## 13. Besiktningsschema

Besiktningsschema och smörjschema för vårsäng Qvintett

Besikta säng kontinuerligt för ökad säkerhet, högre prestanda, längre livslängd och bättre totalekonomi. Punkter med  är en påminnelse för smörjning.  är Prime och  är litiumfett (rekommendation från ComfortSystem) Efter smörjning, torka bort överflödigt fett.



**O.B.S!** Undvik spill av smörjmedel på golv och kringliggande miljö, "halkrisk".

### KONTROLLERA FÖLJANDE PUNKTER

1. ELEKTRONIK		Utan anmärkning	Anmärkning	Smörjning utförd
<b>1. Kablar/Kontakter är oskadda och rätt anslutna</b>				
1.1	Ryggmotor	<input type="checkbox"/>	<input type="checkbox"/>	
1.2	Fotmotor	<input type="checkbox"/>	<input type="checkbox"/>	
1.3	Lyftmotor	<input type="checkbox"/>	<input type="checkbox"/>	
1.4	Manöverdon	<input type="checkbox"/>	<input type="checkbox"/>	
1.5	Elektronik (kontrollera även att grön kontrollampa lyser)	<input type="checkbox"/>	<input type="checkbox"/>	
2. SÄNGLYFT		Utan anmärkning	Anmärkning	Smörjning utförd
2.1	Sänglyftens arbetsområde, ca 50 cm mellan högsta-/lägstaläge.	<input type="checkbox"/>	<input type="checkbox"/>	
2.2	Synliga skador på mekaniken. Onaturliga glapp på infästningar/leder.	<input type="checkbox"/>	<input type="checkbox"/>	
2.3	Slitage/glapp/skador på hjul eller dess infästning. Låsning fungerar tillfredställande.	<input type="checkbox"/>	<input type="checkbox"/>	
2.4	Synliga skador på lyftmotor. Infästningspunkter, sprintar/låsningar är intakta och säkrade. 	<input type="checkbox"/>	<input type="checkbox"/>	<input type="checkbox"/>
2.5	Rengör och smörj lager/lagerbanor. 	<input type="checkbox"/>	<input type="checkbox"/>	<input type="checkbox"/>
3. SÄNGBOTTEN		Utan anmärkning	Anmärkning	Smörjning utförd
3.1	Synliga skador på sängbottens mekanik.	<input type="checkbox"/>	<input type="checkbox"/>	
3.2	Trä/alu lator och infästning oskadd och sitter på plats.	<input type="checkbox"/>	<input type="checkbox"/>	
3.3	Sängbottens madrassstopp och skruvar åtdrag i fotmadrassstopp.	<input type="checkbox"/>	<input type="checkbox"/>	
3.4	Infästningar för rygg-/lårdel är oskadd och ej onaturliga glapp. 	<input type="checkbox"/>	<input type="checkbox"/>	<input type="checkbox"/>





3. SÄNGBOTTEN		Utan anmärkning	Anmärkning	Smörjning utförd
3.5	Leder/plastgångjärn är oskadade och sprint/låsning är intakt. 	<input type="checkbox"/>	<input type="checkbox"/>	<input type="checkbox"/>
3.6	Synliga skador på ryggmotor. Infästningspunkter, sprintar/låsningar är intakta och säkrade. 	<input type="checkbox"/>	<input type="checkbox"/>	<input type="checkbox"/>
3.7	Synliga skador på fotmotor. Infästningspunkter, sprintar/låsningar är intakta och säkrade. 	<input type="checkbox"/>	<input type="checkbox"/>	<input type="checkbox"/>
3.8	Ryggdel går upp i ca 70 grader, högsta-/lägstäläge.	<input type="checkbox"/>	<input type="checkbox"/>	
3.9	Fotdelen kan köras till högsta-/lägstäläge.	<input type="checkbox"/>	<input type="checkbox"/>	
3.10	Kontrollera manöverdosans alla funktioner.	<input type="checkbox"/>	<input type="checkbox"/>	

4. SÄNGRAM		Utan anmärkning	Anmärkning	Smörjning utförd
4.1	Synliga skador på sängram.	<input type="checkbox"/>	<input type="checkbox"/>	
4.2	Dra åt skruv vid behov som håller gavlar och ev. fast långsida, lagom tryck. <b>O.B.S!</b> Skruvar i grindbommar får EJ röras pga. gånglåsning.	<input type="checkbox"/>	<input type="checkbox"/>	
4.3	Grinden löper lätt. Smörj samtliga ytor i gavlarnas spår. 	<input type="checkbox"/>	<input type="checkbox"/>	<input type="checkbox"/>
4.4	Grinden låser på säkert sätt (belastningstest ovanifrån ca 20-30 kg).	<input type="checkbox"/>	<input type="checkbox"/>	

5. ANMÄRKNING		Åtgärd	
Position	Beskrivning	Datum	Signatur

Säng GODKÄND <input type="checkbox"/>	Datum	Signatur
---------------------------------------	-------	----------

Säng UTDÖMD <input type="checkbox"/>	Beskrivning	Datum	Signatur
--------------------------------------	-------------	-------	----------



## 14. Kontrollpunkter/felsökning

1. Kontrollera att sängen är ansluten till vägguttag och att grön lampa lyser på elektronikboxen.
2. Kontrollera att alla motorkontakter är hela och anslutna på ett riktigt sätt i rätt vägguttag/port.
3. Nollställ elektroniken genom att trycka in båda knapparna till sänglyftfunktionen (lyft upp+lyft ner) exakt samtidigt. Ett pulserande pip ljud uppstår, när detta slutar (ca 7 sekunder) släpp knapparna.
4. Provkör sängens samtliga funktioner. Börja alltid med fotmotor (Gul knapp NER) till bottenläge.
5. Fungerar ej ovanstående, kontakta din hjälpmedelstekniker eller ComfortSystem.



Vid eventuella frågor så kontakta oss:

### ComfortSystem Scandinavia AB

Vistakullevägen 18

561 46 HUSKVARNA, Sweden

Tfn +46 (0)36 51590

Fax +46 (0)36 50001

info@comfortsystem.se

www.comfortsystem.se

 **Motorsystemet är utrustat med ett köldskydd, detta förhindrar systemet att starta vid temperaurer lägre än +5 grader.**

 **Vid inkoppling eller urkoppling av kablar till styrenheten så skall nätkabeln tas ur väggen, vänta sedan minst 5 sekunder innan kablarna kopplas i eller ur. Styrenheten kan skadas om ovan procedur inte följs. Då styrenhetens mjukvara är special så är det viktigt att endast det ställdon som är avsett för motorutgången ansluts. Styrenhet eller ställdon kan skadas om detta inte följs.**



## 15. Serviceschema

Serviceschema för t ex besiktning, service, garantiutbyte etc

Åtgärd	Datum	Sign

## Vår erfarenhet - din trygghet

Comfort System har sedan starten 1987 haft i stort sett samma ägarstruktur och verkat under samma namn – ett faktum som idag är närmast unikt i branschen! Vår långa erfarenhet och kunskap kring vårt produktsortiment, gör att du som kund kan känna trygghet i ditt val av leverantör.



## 16. Leveranskontroll

PUNKT	KONTROLLÅTGÄRD	GODKÄNT
1	Infästningar lyftmotor kontrollerad.....	<input type="checkbox"/>
2	Provkört sänglyft och kontrollerat arbetsområde.....	<input type="checkbox"/>
3	Rörliga delar i sänglyft smort enligt schema.....	<input type="checkbox"/>
4	Infästningar mot sänglyft (snäppfästen).....	<input type="checkbox"/>
5	Provkört rygg- och benfunktion..... – motors ljudnivå – funktion – planläge	<input type="checkbox"/>
6	Kontroll av ryggfunktion..... – lyftarmar korrekt monterade och säkrade – leder korrekt säkrade	<input type="checkbox"/>
7	Kontroll av samtliga leder i benfunktion..... – lyftarmar korrekt monterade och säkrade – leder korrekt säkrade	<input type="checkbox"/>
8	Kontroll av ställbar gavel (stickprov)..... – längdinställning	<input type="checkbox"/>
9	Kontroll av motorinfästningar..... – sprintar inkl säkring – visuell besiktning av svetsfogar	<input type="checkbox"/>
10	Kontroll av vinkel – gavelplåt (stickprov) .....	<input type="checkbox"/>
11	Visuell kontroll..... – ytbehandling och svetsfogar	<input type="checkbox"/>

Serienummer <b>SÄNGLYFT</b>	SIGN	DATUM
-----------------------------	------	-------

Serienummer <b>SÄNGBOTTEN</b>	SIGN	DATUM
-------------------------------	------	-------



**ComfortSystem**  
- vår erfarenhet din trygghet

ComfortSystem Scandinavia AB • 561 46 HUSKVARNA

Tfn 036 51590 • Fax 036 50001 • info@comfortsystem.se • www.comfortsystem.se